

Mitutoyo

Hiver 2012

Prix en vigueur du
3 Janvier au 30 avril, 2012



Vente de Nouvel An

Avec les outils et instruments de précision de Mitutoyo

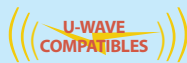

Câble U-WAVE #02AZD790B
Voir la page 5 pour plus de détails



Micromètres étanches - Cliquet d'arrêt



Plage	N° de commande	Résolution	Remarques	Prix courant	SOLDE
0-1"/0-25mm	293-330	.00005"/ 0.001mm	Sortie de données avec SPC	\$250	\$225.⁰⁰
1-2"/25-50mm	293-331			\$324	\$291.⁶⁰
2-3"/50-75mm	293-332			\$383	\$344.⁷⁰
0-1"/0-25mm	293-340		Sans sortie de données avec SPC	\$215	\$193.⁵⁰
1-2"/25-50mm	293-341			\$276	\$248.⁴⁰
2-3"/50-75mm	293-342			\$336	\$302.⁴⁰

Accessoires en option

	Prix	SOLDE
05CZA662 Câble SPC (40" / 1m)	\$100. ⁰⁰	\$90.⁰⁰
05CZA663 Câble SPC (80" / 2m)	\$147. ⁸⁰	\$133.⁰²



Jauges de profondeur avec comparateur

N° de commande 7211

- Plage: 0-200mm
- Graduation: 0.01mm
- Course: 10mm
- Rallonges: 5 pièces

SOLDE \$263.⁷⁰
Prix courant \$293

Micromètres de profondeur

N° de commande 129-132

- Plage: 0-6"
- Dimensions de l'embase: 4" x .63"
- Quantité de tiges: 6
- Graduation .001"

SOLDE \$231.³⁰
Prix courant \$257

Supports de micromètres

N° de commande 156-101-10

- Jusqu'à 100 mm (4")
- Modèle à angle réglable

SOLDE \$81.⁹⁰
Prix courant \$91



Distribué par



**Outillage
Industriel
Québec Itée**

395 rue Marconi, Québec, QC G1N 4A5
www.quebecindustriel.com Fax: (418) 681-8979

Tel: (418) 683-2527 1-800-463-5089

MICROMÈTRES



MICROMÈTRES D'EXTÉRIEUR

- Cliquet d'arrêt
- Avec une barre étalon sauf pour le modèle 0-1"/0-25 mm.



N° de commande	Plage	Graduation	Prix courant	SOLDE
103-177	0-1"	.001"	\$91	\$81.⁹⁰
103-178	1-2"		\$105	\$94.⁵⁰
103-179	2-3"		\$130	\$117.⁰⁰
103-180	3-4"		\$147	\$132.³⁰
103-181	4-5"		\$157	\$141.³⁰

MICROMÈTRES D'EXTÉRIEUR

- Facile à utiliser avec une seule main
- Couverture d'isolation thermique (fourni avec le modèle 102-718 seulement)

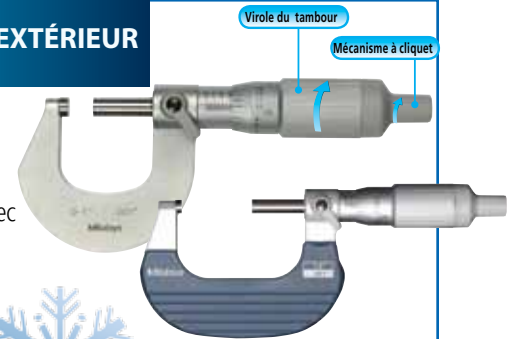

N° de commande
101-711
0-1" modèle
Graduation .001"
SOLDE \$104.⁴⁰
Prix courant \$116

N° de commande
102-718
1-2" modèle
Graduation .0001"
SOLDE \$145.⁸⁰
Prix courant \$162

JEU DE MICROMÈTRES

N° de commande 103-942



- 0 - 3" (3 pièces/jeu)
- .0001" Graduation
- Pas de barres étalons

SOLDE \$170.¹⁰
Prix courant \$189

MICROMÈTRES D'EXTÉRIEUR



- Corps chromé au fini satiné
- Barre étalon sauf pour les modèles 0-1"/0-25 mm.

N° de commande	Plage	Graduation	Remarques	Prix courant	SOLDE
101-112	25-50mm	0.001mm	cliquet d'arrêt	\$154	\$138.⁶⁰
101-117	0-1"	.0001"	tambour à friction	\$136	\$122.⁴⁰
101-114	1-2"	.0001"	cliquet d'arrêt	\$163	\$146.⁷⁰

MICROMÈTRE À COMPTEUR

N° de commande 193-102



- 25-50mm Plage
- 0.01mm Graduation
- Compteur numérique mécanique avec barre étalon

SOLDE \$176.⁴⁰
Prix courant \$196

MICROMÈTRES D'INTÉRIEUR



- Les mâchoires de type à bec
- Dispositif de blocage
- Graduation .001"

N° de commande	Plage	Prix courant	SOLDE
145-193	.2-1.2"	\$217	\$195.³⁰
145-194	1-2"	\$247	\$222.³⁰

MICROMÈTRE D'INTÉRIEUR

N° de commande 141-001

- 25-32mm Range
- 7mm course de la tête du micromètre



SOLDE \$75.⁶⁰
Prix courant \$84

JEU DE MICROMÈTRES

N° de commande 103-909

- 6 - 12" (6 pièces/jeu)
- .0001" Graduation

SOLDE \$1,316.⁷⁰
Prix courant \$1,463

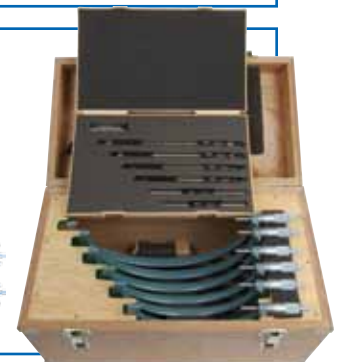

Mitutoyo

Les produits d'excellence d'une marque de confiance.

MICROMÈTRES



BUTÉE MICROMÉTRIQUE N° de commande 148-811

- Plage 0-.5"
- Diamètre de la tige .375"
- Surface de la touche mobile: Sphérique
- Graduation .001"



SOLDE \$61.20 Prix courant \$68

BUTÉE MICROMÉTRIQUE N° de commande 148-852

- Plage 0-.5"
- Diamètre de la tige .375"
- Surface de la touche mobile: Sphérique
- Avec écrou de serrage
- Avec tambour à zéro réglable
- Graduation .001"



SOLDE \$76.50 Prix courant \$85

BUTÉE MICROMÉTRIQUE N° de commande 152-372

- Plage 0-1"
- Diamètre de la tige .5"
- Surface de la touche mobile: Plane (extrémité en carbure)
- Graduation bidirectionnelle
- Graduation .0001"



SOLDE \$252.00 Prix courant \$280

BUTÉE MICROMÉTRIQUE N° de commande 152-392

- Plage 0-1"
- Diamètre de la tige .709"
- Surface de la touche mobile: Plane (trempée) avec dispositif anti-rotation
- Pour l'axe des X, graduation bidirectionnelle
- Graduation .0001"



SOLDE \$261.00 Prix courant \$290

MICROMÈTRES À SURFACES DE MESURE SPHÉRIQUES



N° de commande 295-115

- Plage 0-25mm
- Touche fixe sphérique et touche mobile plane

SOLDE \$218.70
Prix courant \$243

N° de commande 295-215

- Plage 0-25mm
- Touche fixe sphérique et touche mobile sphérique

SOLDE \$228.60
Prix courant \$254

MICROMÈTRES POUR CANNELURES N° de commande 331-351

Câble U-WAVE #02AZD790B
Voir la page 5 pour plus de détails



SOLDE \$464.40
Prix courant \$516

Accessoires en option

- 05CZA662** Câble SPC (40" / 1m)
- 05CZA663** Câble SPC (80" / 2m)

Prix **SOLDE**
\$100.00 **\$90.00**
\$147.80 **\$133.02**

- Plage 0-1"/0-25mm
- Cliquet d'arrêt
- .00005"/0.001mm Résolution
- Le petit diamètre de la touche fixe et de la touche mobile permet de mesurer des arbres cannelés, des fentes et des rainures de clavettes.
- Avec sortie de données SPC

JAUGES DE PROFONDEUR ABSOLUTE DIGIMATIC

Câble U-WAVE #02AZD790A
Voir la page 5 pour plus de détails

N° de commande 571-213-10



SOLDE \$504.90
Prix courant \$561

- Plage 0-12"/0-300mm
- Résolution .0005"/0.01mm
- Technologie ABSOLUTE
- Embase d'extension plus large disponible en option
- Avec sortie de données SPC

Accessoires en option

- 05CZA624** Câble SPC (40" / 1m) \$108.00 **\$97.20**
- 05CZA625** Câble SPC (80" / 2m) \$115.80 **\$103.50**

Prix **SOLDE**
\$108.00 **\$97.20**
\$115.80 **\$103.50**

BUTÉES MICROMÉTRIQUES DIGIMATIC

Câble U-WAVE #02AZD790B
Voir la page 5 pour plus de détails

N° de commande 350-352



SOLDE \$319.50
Prix courant \$355

- Plage 0-1"/0-25mm
- Résolution .00005"/0.001mm
- Diamètre de la tige .375"
- Surface de la touche mobile: Plane (extrémité en carbure)
- Avec écrou de serrage
- Avec sortie de données SPC

Accessoires en option

- 05CZA662** Câble SPC (40" / 1m) \$100.00 **\$90.00**
- 05CZA663** Câble SPC (80" / 2m) \$147.80 **\$133.02**

Mitutoyo

PIEDS À COULISSE



PIEDS À COULISSE ABSOLUTE DIGIMATIC

Câble U-WAVE #02AZD790C
Voir la page 5 pour plus de détails



- Avec sortie de données SPC
- Technologie ABSOLUTE

N° de commande	Plage	Résolution	Prix courant	SOLDE
500-151-20	0-150mm	0.01mm	\$297	\$267.³⁰
500-171-20	0-6"/0-150mm	.0005"/0.01mm	\$216	\$194.⁴⁰
500-172-20	0-8"/0-200mm		\$283	\$254.⁷⁰

Accessoires en option

959149	Câble SPC (40"/1m)	Prix \$61. ⁵⁰	SOLDE \$55. ³⁵
959150	Câble SPC (80"/2m)	Prix \$69. ⁰⁰	SOLDE \$62. ¹⁰

PIEDS À COULISSE ÉTANCHES ABSOLUTE

Câble U-WAVE #02AZD790A
Voir la page 5 pour plus de détails



- Avec sortie de données SPC
- Peut être utilisé dans des lieux de travail avec exposition au liquide de refroidissement, à l'eau, la poussière ou l'huile

N° de commande	Plage	Résolution	Prix courant	SOLDE
500-762-10	0-6"/0-150mm	.0005"/0.01mm	\$271	\$243.⁹⁰
500-753-10	0-8"/0-200mm		\$316	\$284.⁴⁰
500-764-10	0-12"/0-300mm		\$506	\$455.⁴⁰
500-713-10	0-200mm	0.01mm	\$400	\$360.⁰⁰

Accessoires en option

05CZA624	Câble SPC (40"/1m)	Prix \$108. ⁰⁰	SOLDE \$97. ²⁰
05CZA625	Câble SPC (80"/2m)	Prix \$115. ⁸⁰	SOLDE \$103. ⁵⁰

PIEDS À COULISSE AVEC COMPAREUR
N° de commande 505-690



- Glissement ultra doux
- Un revêtement de nitrure de titane (TiN) est appliqué sur les surfaces de glissement pour améliorer la résistance à l'usure
- Plage 0-8"
- .001" Graduation
- 0.1" Plage par révolution

SOLDE \$207.⁰⁰
Prix courant \$230

TRUSQUINS À VERNIER
N° de commande 514-103



- Plage 0-12"/0-300mm
- Graduation .001"/0.02mm
- Possibilité de réglage du point de référence zéro
- Pointe à tracer à revêtement de carbure

SOLDE \$625.⁵⁰
Prix courant \$695

PIEDS À COULISSE À VERNIER
N° de commande 530-119



- Modèle de haute précision
- Plage 12"x 300mm
- Graduation: 0.02mm
- Double graduation métrique/impériale
- Vis de blocage

SOLDE \$238.⁵⁰
Prix courant \$265

PIEDS À COULISSE À VERNIER
N° de commande 530-122



- Modèle de haute précision
- Plage 0-150mm
- Graduation: 0.02mm
- Vis de blocage

SOLDE \$97.²⁰
Prix courant \$108

PIEDS À COULISSE À VERNIER
N° de commande 532-119



- Avec réglage fin
- Plage 0-5"/0-130mm
- Graduation: Inférieure 0.02mm Supérieure .001"
- Avec double graduation métrique/impériale

SOLDE \$92.⁷⁰
Prix courant \$103

U-WAVE WIRELESS SYSTEM



Les mesures peuvent être acquises et analysées avec le logiciel Measurlink Real Time Plus

U-WAVE-T (Émetteur) envoient les données en provenance des instruments de mesure au récepteur U-WAVE

U-WAVE-R (Récepteur) transfère les données envoyées par l'émetteur dans un logiciel PC par l'intermédiaire d'un port USB

U-WAVE COMPATIBLES

Recherchez ce symbole pour les articles dans ce dépliant qui sont U-WAVE compatibles

Le système **U-WAVE** établit une communication sans fil entre un outil de mesure doté d'une interface Digimatic et un PC. Il facilite les opérations de mesure et vous offre une interface conviviale pour procéder au transfert des données dans un logiciel qui accepte les entrées clavier (Excel ou Bloc-notes par exemple).

U-WAVE-R Le U-WAVE-R est livré avec un logiciel de configuration, un support mural et 1m de câble. Il est possible de connecter un maximum de 16 unités U-WAVE-R à un seul PC.

U-WAVE-T Le U-WAVE-T Permet d'envoyer les données au U-WAVE-R. 2 modèles disponibles. IP 67 ou modèle sonore. Jusqu'à 100 unités par récepteur.

U-WAVE Câble Un câble court (160mm) est utilisé pour connecter un outil de mesure à son unité U-WAVE-T. Sélectionnez le câble approprié ci-dessous de A à G (7 types) en fonction de l'outil de mesure.

COMMENT COMMANDE UN U-WAVE :

1. Un U-Wave-R est nécessaire par système (supporte jusque 100 unités U-Wave-T).
2. Un U-Wave-T est nécessaire pour chaque outil Digimatic de Mitutoyo.
3. Sélectionner un câble approprié pour chaque outil (connecte un outil de mesure à une unité U-Wave-T).

Accessoires en option Prix **SOLDE**
02AZE200 Kit de fixation pour l'installation \$30.⁰⁰ **\$27.⁰⁰**

Câbles U-WAVE

	N° de commande	Description	Prix courant	SOLDE
A	02AZD790A	Type étanche à l'eau avec bouton de sortie	\$140	\$126.⁰⁰
B	02AZD790B	Type étanche à l'eau avec bouton de sortie	\$140	\$126.⁰⁰
C	02AZD790C	Type avec bouton de sortie de données	\$140	\$126.⁰⁰
D	02AZD790D	Type plat à 10 broches	\$140	\$126.⁰⁰
E	02AZD790E	Type rond à 6 broches	\$140	\$126.⁰⁰
F	02AZD790F	Type plat, droit	\$140	\$126.⁰⁰
G	02AZD790G	Type plat - droit, modèle étanche à l'eau	\$140	\$126.⁰⁰



U-WAVE Récepteur & Émetteurs

N° de commande	Description	Prix courant	SOLDE
02AZD810D	U-Wave-R	\$580	\$522.⁰⁰
02AZD730D	U-Wave-T (IP67 type)	\$280	\$252.⁰⁰
02AZD880D	U-Wave-T (Buzzer type)	\$280	\$252.⁰⁰

Mitutoyo

COMPARATEURS



COMPARATEURS DE CONTRÔLE À CADRAN		N° de commande	Plage	Graduation	Cadran	Remarques	Prix courant	SOLDE
<ul style="list-style-type: none"> Ensemble de base Verre monobloc avec joint torique Cadran avec cristal plat anti-reflet et revêtement dur 		513-414E	0.5mm	0.01mm	0-25-0	<ul style="list-style-type: none"> Antimagnétique Double échelle d'espacement Long point de contact Montage sur rubis 	\$154	\$138.⁶⁰
		513-415E	1mm	0.01mm	0-50-0	<ul style="list-style-type: none"> Antimagnétique Long point de contact Montage sur rubis 	\$170	\$153.⁰⁰
		513-402	.03"	.0005"	0-15-0	<ul style="list-style-type: none"> Antimagnétique Montage sur rubis 	\$119	\$107.¹⁰
		513-403	.008"	.0001"	0-4-0		\$148	\$133.²⁰



COMPARATEUR DE CONTRÔLE À CADRAN
N° de commande **513-302GT**

- Plage .03"
- Graduation .0005"
- Cadran: 0-15-0
- Montage sur rubis
- Utilisation universelle dans toutes les directions
- Ensemble de base

SOLDE \$485.¹⁰
Prix courant \$539

COMPARATEUR À CADRAN AVEC MAINTIEN DE PIC
N° de commande **2046S-80**



- Plage 10mm
- Graduation 0.01mm
- Modèle ISO/JIS (Diam. de tige. ø 8 mm)
- Cadran 0-100

SOLDE \$140.⁴⁰
Prix courant \$156

COMPARATEUR DE CONTRÔLE À CADRAN
N° de commande **513-454T**



- Ensemble complet
- Plage 0.8mm
- Graduation 0.01mm
- Cadran: 0-40-0
- Antimagnétique
- Montage sur rubis

SOLDE \$183.⁶⁰
Prix courant \$204

COMPARATEUR DIGIMATIC ABSOLUTE ID-B
N° de commande **543-581**

- Plage .22"/5.6mm
- Résolution .0005"/0.01mm
- Design mince
- Avec un affichage inversé
- Modèle à plongeur arrière
- ISO/JIS modèle (Diam. de tige. 3/8")

SOLDE \$388.⁸⁰
Prix courant \$432

IP66

Accessoires en option



	Prix	SOLDE
21EAA194 Câble SPC (40"/1m)	\$51. ⁰⁰	\$45.⁹⁰
21EAA190 Câble SPC (80"/2m)	\$60. ⁰⁰	\$54.⁰⁰

U-WAVE COMPATIBLES
Câble U-WAVE #02AZD790A
Voir la page 5 pour plus de détails



COMPARATEURS À CADRAN

N° de commande	2109S-10	2424S-19
Plage	1mm	2"
Plage / tr	0.2mm	1"
Graduation	0.001mm	.001"
Cadran	0-100-0	0-100
Remarques	<ul style="list-style-type: none"> Montage sur rubis Résistant aux chocs 	
Prix courant	\$176	\$227
SOLDE	\$158.⁴⁰	\$204.³⁰

- Modèle ANSI/AGD
- Diam. de tige. 3/8"

Pointes de contact

Des comparateurs de contrôle à cadran sont disponibles avec différents pointes de contact.

Diamètre de la bille : Une bille de 1mm est utilisée lorsque requis pour des applications très petites. 2mm est une bonne taille pour la plupart des applications. 3mm est utilisée lorsque la surface est rugueuse pour atténuer la lecture.

Longueur : Des pointes de contact standards et longues sont disponibles. Utiliser une pointe de contact longue lorsque requis par une application précise. Une pointe de contact longue est susceptible aux chocs et peut endommager le comparateur à cadran.

REMARQUE : Les pointes de contact de différentes longueurs ne sont pas interchangeables en raison d'une erreur de cosinus.



Matériau du contact à bille :

Acier: usage général

Carbure: Utiliser pour résistance à l'usure supplémentaire

Ruby: Plus léger, plus grande résistance à l'usure

Montage : Les comparateurs de contrôle à cadran sont généralement montés à l'aide d'une tige qui s'attache ou de queues d'aronde sur le comparateur ou sur un bras avec une queue d'aronde pivotante qui peut également avoir des trous de fixation pour la tige. Une grande variété d'accessoires de montage est disponible afin de permettre au comparateur d'être utilisé dans une multitude d'applications. Peu importe comment il est monté, l'important est d'avoir une configuration rigide pour assurer des mesures précises et reproductibles.



SYSTÈME DE MESURE LINÉAIRE LGS

N° de commande 575-303

IP66



- Plage 12.7mm
- Résolution 0.01mm
- Diam. de tige. ø 8 mm
- Sortie Digimatic
- Compact conçu pour s'adapter aux espaces étroits
- Un compteur d'affichage est requis

SOLDE \$235.⁸⁰

Prix courant \$262

Accessoires en option

- | | | |
|-------------------------------------|---------------------|---------------------|
| | Prix | SOLDE |
| 936937 Câble d'extension (40" / 1m) | \$66. ⁸⁰ | \$60. ¹² |
| 965014 Câble d'extension (80" / 2m) | \$95. ⁰⁰ | \$85. ⁵⁰ |



RÈGLES GRADUÉES

N° de commande	Taille	Graduations	Largeur	Remarques	Prix courant	SOLDE
182-102	6" (16R)	1/32, 1/64, 1/50, 1/100ths	3/4"	Règles rigides larges Épaisseur 3/64"	\$17	\$15. ³⁰
182-219*	12" (16R)		1/2"	Règles entièrement flexibles Épaisseur 1/64"	\$16	\$14. ⁴⁰
182-242	18" (16R)		3/4"		\$49	\$44. ¹⁰

*Chromée noire

CALIBRES D'ÉPAISSEUR

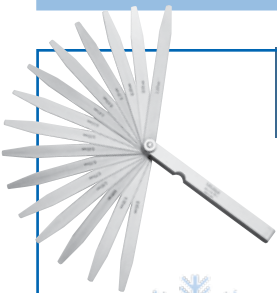

N° de commande 184-304S

Plage 0.05-1mm
Longueur de lame 150mm
20 lames
SOLDE \$50.⁴⁰
Prix courant \$56

Order No. 184-307S

Plage 0.03-0.5mm
Longueur de lame 100mm
13 lames
SOLDE \$34.²⁰
Prix courant \$38

CALIBRE À RAYON

N° de commande 186-106

- Taille 7.5-15mm
- Avec molette de verrouillage

SOLDE \$44.¹⁰
Prix courant \$49



CHERCHEUR D'ARÊTE

N° de commande 050110

- Chercheur à bord double
- Corps (DIA) 1/2"
- Extrémité (DIA) .20", .50"

SOLDE \$19.⁸⁰
Prix courant \$22



COMPAS À CENTRE

N° de commande 950-241

- Plage: 4"/100mm

SOLDE \$19.⁸⁰
Prix courant \$22



CALIBRES POUR FILETAGE

N° de commande 188-122

- Calibres de pas de vis métrique (60°)
- 21 lames
- Plage: 0.4-7mm

SOLDE \$32.⁴⁰
Prix courant \$36

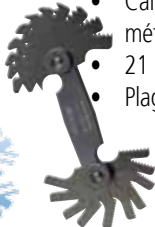

SALE \$166.⁵⁰
MSLP \$185

SAUTERELLE

N° de commande 187-201

- Graduation 1°/5min
- La molette noire centrale bloque la position de la lame
- Graduation du rapporteur d'angle : 0°-90°, 90°-0°

Mitutoyo

Les produits d'excellence d'une marque de confiance.

MICROMÈTRES D'INTÉRIEUR



Holtest - Individuel N° de commande 368-280

- Plage 10-11"
- Cliquet d'arrêt
- Revêtement des points de contact en TiN
- Tige d'extension en option
- Graduation .0002"

SOLDE \$1,843.²⁰
Prix courant \$2,048



Holtest - Jeu complet N° de commande 368-911

- Plage 6-12mm
- Cliquet d'arrêt
- Revêtement des points de contact en TiN
- Chaque jeu comprend un ensemble de vérificateurs de mesures complet (têtes de micromètre et têtes de mesure)
- Avec bague de réglage ø8 et ø10 mm
- Graduation 0.001mm

SOLDE \$2,007.⁰⁰
Prix courant \$2,230



HOLTEST - JEU COMPLET N° de commande 368-927

- Plage .120-.280"
- Cliquet d'arrêt
- Chaque jeu comprend un ensemble de vérificateurs de mesures complet (têtes de micromètre et têtes de mesure)
- Avec bague de réglage .16" et .24" DIA.
- Graduation .0001"

SOLDE \$5,320.⁸⁰
Prix courant \$5,912



Câble U-WAVE #02AZD790B Voir la page 5 pour plus de détails



HOLTEST DIGIMATIC - JEU COMPLET N° de commande 468-976

- Plage .275-.5"/6.925-12.7mm
- Cliquet d'arrêt
- Chaque jeu comprend un dispositif d'affichage et des têtes de mesure interchangeables
- Avec bague de réglage .35" and .425" DIA. et rallonge
- Revêtement des points de contact en TiN
- Résolution .00005"/0.001mm

SOLDE \$1,951.²⁰
Prix courant \$2,168

Accessoires en option

- 05CZA624** Câble SPC (40" / 1m) \$100.⁰⁰ **\$90.⁰⁰**
- 05CZA625** Câble SPC (80" / 2m) \$147.⁸⁰ **\$133.⁰²**

Prix SOLDE



VÉRIFICATEURS D'ALÉSAGE Sans cadran

- Sans comparateur à cadran
- Points de contact avec revêtement en carbure
- Les rallonges en option

N° de commande 511-731 **SOLDE \$261.⁹⁰**
Plage .7 - 1.4" Prix courant \$291

N° de commande 511-732 **SOLDE \$261.⁹⁰**
Plage 1.4 - 2.5" Prix courant \$291

N° de commande 511-703 **SOLDE \$228.⁶⁰**
Plage 50 - 150mm Prix courant \$254



VÉRIFICATEURS D'ALÉSAGE AVEC COMPARATEUR À CADRAN N° de commande 511-713

- Avec 2046SB comparateur à cadran (Graduation 0.01 mm)
- Plage 50-150mm
- Points de contact avec revêtement en carbure
- Les rallonges en option

SOLDE \$338.⁴⁰
Prix courant \$376

Mitutoyo

Les produits d'excellence d'une marque de confiance.

MICROMÈTRES D'INTÉRIEUR

2012



BOREMATIC - VÉRIFICATEUR D'ALÉSAGE À MÂCHOIRES DIGIMATIC ABSOLUTE - Jeu complet

- Revêtement des points de contact en TiN
- Affichage pivotant sur 330° pour ainsi permettre une lecture facile sous tous les angles
- Fonction d'évaluation GO/NO GO
- L'encodeur linéaire ABSOLUTE élimine toute erreur de survitesse
- Peut mesurer des trous profonds en y ajoutant une rallonge (en option)
- Sortie de données avec SPC



Câble U-WAVE #02AZD790E
Voir la page 5 pour plus de détails



N° de commande	Plage	Résolution	Prix courant	SOLDE
568-338-10	30-40mm	0.001mm	\$1,630	\$1,467.⁰⁰
568-348-10	100-125mm		\$2,256	\$2,030.⁴⁰
568-431-10	.275 - .350" / 6.985 - 8.89mm	.00005" /0.001mm	\$1,400	\$1,260.⁰⁰
568-433-10	.425 - .5" / 10.795 - 12.7mm		\$1,400	\$1,260.⁰⁰
568-434-10	.50 - .65" / 12.7 - 16.51mm		\$1,447	\$1,302.³⁰
568-435-10	.65 - .80" / 16.51 - 20.32mm		\$1,447	\$1,302.³⁰
568-437-10	1.0 - 1.2" / 25.4 - 30.48mm		\$1,493	\$1,343.⁷⁰
568-441-10	2.5 - 3.0" / 63.5 - 76.2mm		\$1,775	\$1,597.⁵⁰
568-442-10	3.0 - 3.5" / 76.2 - 88.9mm		\$1,859	\$1,673.¹⁰
568-444-10	4.0 - 4.5" / 101.6 - 114.3mm		\$1,935	\$1,741.⁵⁰
568-445-10	4.5 - 5.0" / 114.3 - 127mm		\$2,000	\$1,800.⁰⁰
568-446-10	2.0 - 3.0" / 50.8 - 76.2mm		\$2,063	\$1,856.⁷⁰

Accessoires en option

937387 Câble SPC (40" / 1m)
965013 Câble SPC (80" / 2m)

Prix **\$60.⁰⁰** **\$54.⁰⁰**
SOLDE **\$96.⁰⁰** **\$86.⁴⁰**

BOREMATIC - VÉRIFICATEUR D'ALÉSAGE À MÂCHOIRES DIGIMATIC ABSOLUTE - Jeu complet

- Chaque jeu comprend un dispositif complet (d'affichage des vérificateurs et des têtes de mesure)
- Sortie de données avec SPC
- Résolution .00005"/0.001mm



N° de commande
568-988-10

- Plage .5" - 1" / 12.7 - 25.4mm
- Avec bague de réglage .65" et .8" DIA.

SOLDE \$4,657.⁵⁰
Prix courant \$5,175



N° de commande
568-989-10

- Plage 1" - 2" / 25.4-50.8mm
- Avec bague de réglage 1.2" et 1.6" DIA.

SOLDE \$4,753.⁸⁰
Prix courant \$5,282



Câble U-WAVE #02AZD790E
Voir la page 5 pour plus de détails



Câble U-WAVE #02AZD790E
Voir la page 5 pour plus de détails

Accessoires en option

937387 Câble SPC (40" / 1m)
965013 Câble SPC (80" / 2m)

Prix **\$60.⁰⁰** **\$54.⁰⁰**
SOLDE **\$96.⁰⁰** **\$86.⁴⁰**

SYSTÈMES D’AFFICHAGE NUMÉRIQUE



CARACTÉRISTIQUES de l'échelle graduée AT-715

- Système électromagnétique ABSolu permettant d'atteindre la protection aux matières liquides et solides IP67
- Montage facile en position verticale ou horizontale
- N'est pas affecté par les bruits électriques environnant



CARACTÉRISTIQUES du compteur KA

- Compteur abordable à haut rendement, offert à 2 ou 3 axes
- Comprend les fonctions de fraisage, de tournage et les fonctions standards
- Compatible avec les échelles électromagnétiques AT-715 et les échelles de verre de la série AT-100

Les ensembles de lecture digitale comprennent :

- Un compteur KA (2 axes)
- Un ensemble plateau pour compteur avec bras
- Échelles graduées AT715 ABSOLUTE (2)
- Ensemble de support
- Rallonge de câble (si l'échelle graduée est supérieure à 36 pouce/900mm)

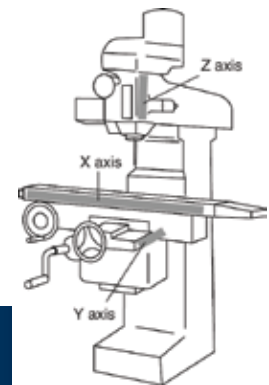
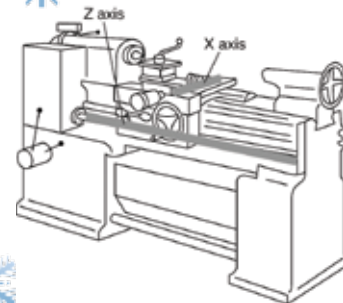

ENSEMBLE DRO POUR FRAISAGE

Plage: 12" x 30"
N° de commande
D950-993

SOLDE \$1,269.⁰⁰
Prix courant \$1,410
(Comparé à \$1,569 si commandé séparément)

Plage: 12" x 36"
N° de commande
D950-995

SOLDE \$1,305.⁰⁰
Prix courant \$1,450
(Comparé à \$1,602 si commandé séparément)

Plage: 16" x 36"
N° de commande
D950-996

SOLDE \$1,305.⁰⁰
Prix courant \$1,450
(Comparé à \$1,608 si commandé séparément)

ENSEMBLE DRO POUR TOURS

Plage: 12" x 52"
N° de commande
D950-985

SOLDE \$1,633.⁵⁰
Prix courant \$1,815
(Comparé à \$2,017 si commandé séparément)

Plage: 12" x 60"
N° de commande
D950-986

SOLDE \$1,689.³⁰
Prix courant \$1,877
(Comparé à \$2,086 si commandé séparément)

Plage: 16" x 80"
N° de commande
D950-987

SOLDE \$2,025.⁰⁰
Prix courant \$2,250
(Comparé à \$2,403 si commandé séparément)

Composantes du système DRO : Les systèmes d'affichage numérique pour machines-outils ont trois composantes de base.

Les échelles DRO utilisent plusieurs méthodes différentes pour déterminer le déplacement de la machine-outil. Échelles de verre, induction électromagnétique, réfléchissante, bande magnétique, encodeur rotatif et systèmes d'échelle au laser. Sans respect pour le type d'échelle de lecture utilisé, des échelles DRO peuvent être divisés en deux grandes catégories ; la lecture incrémentale et absolue. L'échelle de lecture absolue est encodée de sorte que l'affichage puisse déterminer la position absolue de la tête du lecteur à l'échelle, même après que le système a été éteint et puis rallumé. Une autre distinction importante entre les échelles est de savoir si oui non les échelles sont étanches à l'eau/liquide de refroidissement. Les échelles DRO sont généralement disponibles jusqu'à 120 po, mais elles peuvent être fabriquées jusqu'à 64 pieds.

L'affichage DRO interprète les informations des échelles et fournit à l'opérateur un affichage visuel du déplacement de la machine-outil. En outre, les informations de déplacement peuvent également être acheminées à un PC externe. L'affichage le plus simple est un compteur de point à point. Ce type de compteur peut être mis à zéro ou préréglé à une valeur connue. L'affichage ajoute ou soustrait le déplacement de la machine-outil au nombre initial zéro ou préréglé. Des affichages multifonction affichent non seulement le déplacement de la machine-outil, mais peuvent également guider l'opérateur à la prochaine position de la machine-outil.

Le matériel de montage est utilisé pour monter les échelles à une machine-outil. Les machines-outils communes telles que les fraiseuses style Bridgeport ont normalement des kits de support qui sont conçus pour les machines. Autres machines-outils ont normalement des kits génériques de support et auront besoin de supports personnalisés au moment de l'installation.

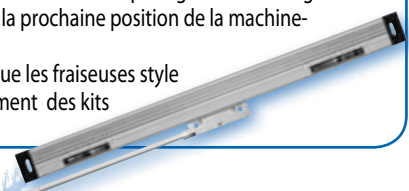

Les produits d'excellence d'une marque de confiance.



RA-10 Modèle*

- Testeur compact d'atelier pour haut débit avec processeur intégré

SOLDE \$11,997.00
Prix courant \$13,330



RA-120P Modèle*

- Testeur compact pour pièces plus grandes
- Logiciel ROUNDPAK pour plus de polyvalence



RA-1600 Modèle*

- Haute précision, motorisé, système programmables basé sur PC
- Colonne de haute précision permettant une analyse cylindrique



RA-2200 Modèle*

- Basé sur PC avec capacité de centrage/ nivellement automatique Capacité de grande pièce de travail

Les avantages des instruments d'ovalisation



Est-ce que vous utiliserez des pneus toutes saisons si vous habitez dans l'Arctique? Bien que les pneus toutes saisons sont très utiles et flexibles, utiliser des pneus d'hiver dédiés serait probablement un meilleur choix pour les conditions hivernales rudes. C'est la même idée avec les testeurs d'ovalisation. Bien que d'autres jauges flexibles comme les machines de mesure tridimensionnelles sont très précises et ont une grande flexibilité, un testeur d'ovalisation dédié est le meilleur instrument à utiliser si la rondeur est essentielle pour la fonctionnalité de la pièce.

Mitutoyo Canada Inc. possède une large gamme de testeurs d'ovalisation de plusieurs tailles et sont également disponibles en manuel et CNC. L'instrument d'ovalisation de base connu comme le RA-10 a une spécification de départ de précision de rotation de $(0,04+6H/10000)$ μm , il est donc extrêmement précis. Ces instruments d'ovalisation ont une certaine flexibilité car ils peuvent aussi mesurer avec précision la planéité, concentricité, coaxialité et le battement, pour ne citer que quelques-uns.

Si vous désirez de plus amples informations s'il vous plaît contactez Mitutoyo Canada au (514) 337-5994 ou visitez notre site Web à : http://mitutoyo.ca/files/j_section_20us-1001.pdf

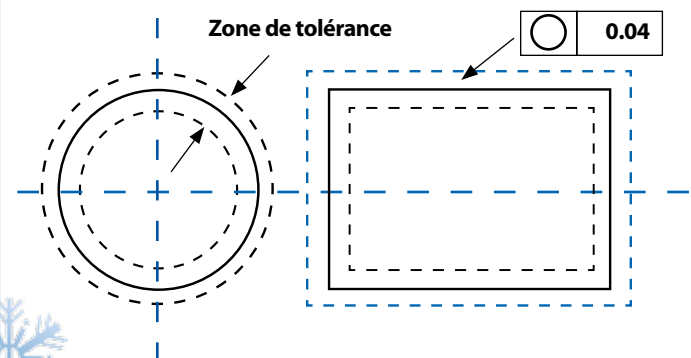

*Pour plus d'information contactez votre distributeur Mitutoyo.

Votre passeport pour le monde de la métrologie



Faites une visite CMM avec nos guides ...

Centres de métrologie situés à Montréal et à Mississauga

et découvrez

- La gamme **la plus complète** d'instruments de mesure tridimensionnelle
- Nous offrons un vrai **balayage à haute vitesse, 5-Axes**
- La précision standard CMM CNC de Mitutoyo est **$(1,7+3L/1000) \mu\text{m}$**
- Service complet de soutien et ventes **au Canada**
- Nouvelle génération de système de mesure **agile, in-cell**



Si vous envisagez une CMM, jetez un coup d'œil à **Mitutoyo**

Pour plus d'information ou pour faire une visite du Centre de métrologie, contactez votre distributeur Mitutoyo.

La précision c'est notre profession.

Mitutoyo Canada Inc.

Mississauga (905) 821-1261 Montréal (514) 337-5994

www.mitutoyo.ca